

# millboard®

Вишуканість і природна краса  
натурального дерева

Представництво  
Millboard Company Ltd  
Україна, м.Київ  
пр-кт. Визволителів, 3-А

+ 38 050 546 84 56  
info@avatarbud.com.ua  
www.avatarbud.com.ua

millboard®

Live.Life.Outside.



Представництво Millboard Company Ltd  
Україна, м.Київ пр-кт. Визволителів, 3-А  
Тел: + 38 050 546 84 56  
E-mail: info@avatarbud.com.ua

millboard®

Live.Life.Outside.

# ЗМІСТ

ЗНАЙОМСТВО З MILLBOARD	3-5
ІСТОРИЯ MILLBOARD	6-7
ЩО ТАКЕ MILLBOARD	8-9
НАТХНЕННЯ З MILLBOARD	10-31
КОЛЕКЦІЇ MILLBOARD	32-35
ДОСКОНАЛА ТЕКСТУРА	36-39
ВИВІТРЕНИЙ ДУБ	40-43
<b>2</b> КАРБОНІЗЕД	44-47
ЛАСТА-ГРИП	48-51
КРИПЛЕННЯ DURAFIX®	52-53
КАРКАС PLAS-PRO	54-55
ФАСКА ТА ОКАНТОВКА	56-57
ФАРБА TOUCH-UP	58-59
РЕГУЛЬОВАНІ ОПОРИ КРЕДЛ	60-61
ОПОРИ ТА КОРЕКТОР УКЛОНУ	62-63
ПІДКОРЮЙ НОВІ ВИСОТИ	64-67

## Відкрийте

### вражаючу красу природи

Ми вважаємо що немає ні чого більш прекраснішого, ніж природна фактура натуральної деревини, ми багато років витратили на вдосконалення альтернативного зовнішнього настилу з натуральних компонентів, щоб він мав привабливий і реалістичний зовнішній вигляд і в той же час не мав недоліків натурального дерева.

На цих сторінках Ви відкриєте для себе Millboard у всій його красі.

Наші чудові колекції вивітреного дерева, які передають характер столітнього дуба і в сучасному дизайні обвугленої деревини додають вражаючого зовнішнього вигляду та стилю Вашої терасі і за її межами. Отримуйте натхнення і насолоджуйтеся своєю терасою Millboard цілий рік.

**Live.Life.Outside.**

## Millboard Це Му



millboard®

Live. Life. Outside.

# РОЗРОБЛЕН В БРИТАНІЇ ЗРОБЛЕНО В БРИТАНІЇ

Характерний зовнішній вигляд Millboard і бездоганна деталізація це результат майстерності і терпіння.

Виробництво починається з пошуку натуральної деревини з місцевих Британських лісів, яку ми ретельно відбираємо вручну, приділяючи особливу увагу на тонкі нюанси природної фактури. Потім ми використовуємо цю деревину для створення форм для Millboard, що дозволяє нам відтворити природний вигляд натурального дерева в нашому унікальному композитному матеріалі.

Тепер наша команда майстрів приступає до роботи, перетворюючи сировину для Millboard в дизайн наших колекцій.

Для відтворення автентичного вигляду твердої деревини ми ретельно підбирали колір, з використанням декількох відтінків фарби для передачі всієї глибини змін старіючої під атмосферними впливами деревини.



1976

Родина Дуглас заснувала компанію Stonemarket. Продана корпорації Marshalls в 1998 році



2003

Друге покоління родини Дуглас починає працювати над створенням терасної дошки без деревини.

London Stock Exchange Group

1000 COMPANIES TO INSPIRE BRITAIN

2014

Компанія Millboard увійшла в топ 1000 динамічних і швидкозростаючих компаній Великобританії.



430g /CO<sub>2</sub>e per m<sup>2</sup>

2016

Тестування і акредитації в BBA і верифікація вуглецевого сліду.

1976

2017

Під маркою Elmdene створений унікальний, дуже схожий на камінь матеріал, виготовлений з легкого поліуретану.

1998

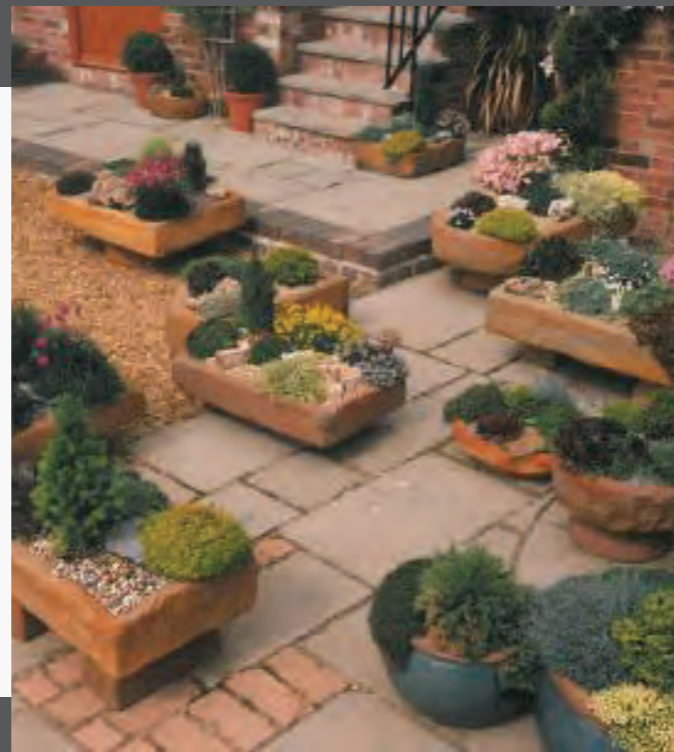

Після кількох років розвитку, ми з гордістю представили першу дошку Millboard.

2007



Досягнуто акредитації ISO 9001, 14001 і 18001 та експортується в 18 країн світу.

2015



ISO 9001, ISO 14001, OHSAS 18001

Certificate Number 13959



# ЄДИНИЙ В СВІТІ ШТУЧНИЙ ЗОВНІШНІЙ ПРЕМІУМ НАСТІЛ ЩО НЕ МІСТИТЬ ДЕРЕВЕНУ\*

8

\* При виробництві Millboard не постраждало жодне дерево.



430g /CO<sub>2</sub> per m<sup>2</sup>

Коли ви встановлюєте Millboard, це не просто гарний відкритий простір в який ви інвестуєте ви також інвестуєте в низковуглеродний матеріал. Millboard орієнтована за збереження навколишньої природи, і ми стали першою компанією з виробництва підлогових покриттів преміум-класу в світі, яка провела незалежну перевірку вуглецевого сліду.

Ми вирішили відтворити красу натурального дерева без усіх недоліків натурального продукту і таким чином, ми виготовили преміальну дошку яка не містить деревину і виготовляється з використанням найменшої кількості енергії і вуглеців - залишаючи деревину там де вона повинна бути, витончено зростаючи з землі як було призначено природою.

Фактично вуглецевий слід при виробництві Millboard становить 430 г CO<sub>2</sub> на м<sup>2</sup>, що є таким же вуглецевим слідом, як при приготуванні філіжанки кави або лате.

## ЩО ТАКЕ MILLBOARD?

Millboard® об'єднує в собі природну красу натурального дерева з високою ефективністю нашого унікального матеріалу без вмісту деревини.

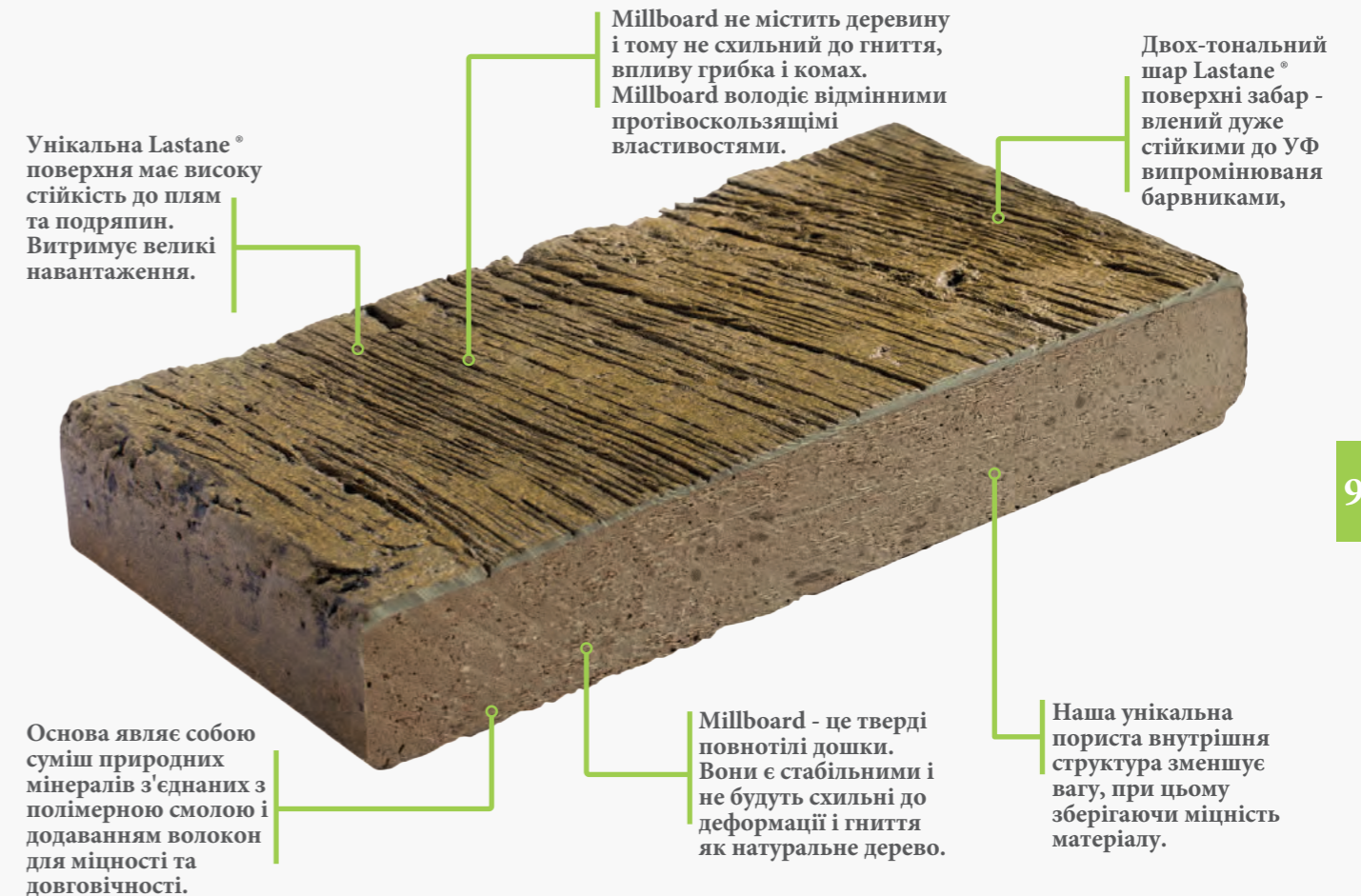

9

Там де навіть високоякісна листяна деревина може деформуватися, вицвітати і швидко втрачати свою первісну привабливість з плином часу, Millboard створюється з використанням композитного матеріалу, призначеного для зовнішніх умов використання. Текстурована, пружна поверхня Lastane® практично не потребує обслуговування. Lastane® шар має водогрязеотгалькующую поверхню, що значно підвищує опір ковзанню у вологих умовах.

Під цим міцним верхнім шаром знаходиться ядро з полімерної смоли без деревинної маси, армоване волокном для додаткової міцності і довговічності, що означає, що воно не буде розширюватися або стискатися, деформуватися або гнити, як деревина або композити, виготовлені з деревини. І оскільки Millboard виробляється у Великобританії з використанням інноваційних технологій, це також екологічно чистий продукт.

*Вражающий эффект*

# MILLBOARD СТИЛЬ

Millboard чудово поєднує природну красу дерева з іншими матеріалами в сучасному урбаністичному світі.

Створіть на відкритому повітрі простір, стильний та сучасний як і вся атмосфера в вашому домі, зі сміливими деталями дизайну і стильними штрихами.



12

↻ Димчатий ↻  
Дуб

Реальні дома

# КІМНАТА З ВИДОМ

Коли справа доходить до відкритих просторів, краса з'являється у всіх формах і розмірах. Якщо у вас є елегантний балкон або велика тераса, Millboard ідеально підходить для вашого життя і стилю. І оскільки наш унікальний композит який не містить деревини, не буде гнити або деформуватися, вам не потрібно турбуватися про дорогі та складні заміни.

Золотий ↻  
Дуб

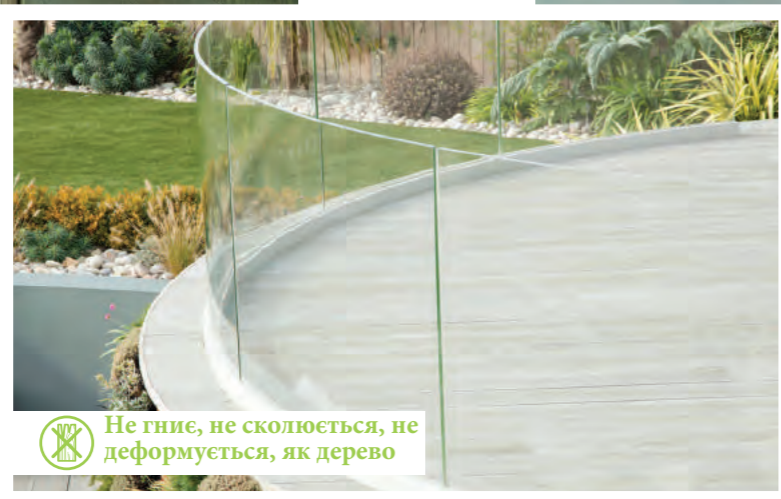

⊗ Не гниє, не сколюється, не деформується, як дерево



13

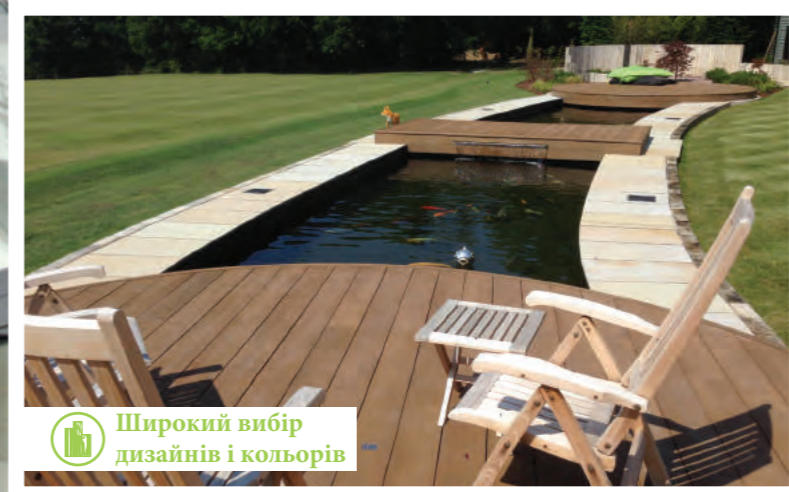

Широкий вибір  
дизайнів і кольорів



Мідний  
Дуб



Димчатий  
Дуб

Реальні дома

# ЗРОБИТИ СВІЖИЙ ПОЧАТОК

Унікальний вибір стилів, обробки і кольорів колекції Millboard дозволяє вам з мінімальними зусиллями трансформувати будь-який відкритий простір. Створіть розкішну вітальню на відкритому повітрі або розважальний простір, щоб гарно відпочити з сім'єю та друзями на прекрасному патіо створеному для вас. Можливості безмежні.





16



17



⬆️ Чарред і Димчатий Дуб

Реальні дома

# ОАЗИС ПРИРОДИ В МІСТІ

Створіть свій власний оазис природи в місті.  
Тільки підлога з Міллбоард може запропонувати зовнішній вигляд і відчуття дерева без клопоту в обслуговуванні.  
Millboard - це саме те що шукають і хочуть бачити мешканці міст на своїх балконах і терасах.

👉 Мінімальний догляд  
на відміну від дерева

⬆️ Золотий  
Дуб ➡️



18



 Не лишається плям від харчових продуктів і напоїв як на деревині.

Золотий   
 Дуб



19

  
 Димчатий  
 Дуб

*Реальні дома*  
**ВИЩИЙ  
 РІВЕНЬ  
 ЖИТТЯ**

Стильні кафе, ресторани і розважальні комплекси вибирають Millboard за його практичність та завдяки його дивовижної стійкості до появи плям від їжі і напоїв, його придатності для цілорічного використання, та за його неповторний вишуканий зовнішній вигляд.

 Чарред

Реальні дома

# ДОСКОНАЛІСТЬ БЕЗ ОБМЕЖЕНЬ

Практична і приголомшлива дошка Millboard буде кращим доповненням до розкішного басейну та патіо.

Millboard не містить деревину і тому не схильна до гниття й впливу грибка. Унікальна водовідштовхуюча поверхня має відмінні проти - ковзкі властивості, що значно підвищує опір ковзанню у вологих умовах.

📍 Золотий Дуб

20



🌿 Не схильна до гниття й впливу грибка як дерево

📍 Димчатий Дуб

21



Реальні дома

# ВІДЧУЙ СВОБОДУ ПРОСТОРУ

Відчуй свободу з простором який плавно перетікає з одного в інший. Millboard ідеально підходить для створення такого простору, завдяки візуально дуже м'якому відчуттю і практично невидимим кріпленням.

Вінтаж 

22



Чарред та  
Вибилений  
Дуб 

23



 Майже невидиме  
кріплення Durafix

 Димчатий  
Дуб



☀️ Висока стабільність кольору до УФ, на відміну від дерева

24



☀️ Золотий Дуб

*Реальні дома*

# БУТИ НА БЕРЕЗІ ОКЕАНУ

Пощастило мати будинок на березі океану, де під палючими променями сонця будь-яка терасна дошка, будь то дерево або композит, знебарвлюється? Millboard має стійку до УФ випромінювання поверхню, зберігаючи природний колір і блиск на довгі роки. Ідеально підходить для пляжних будиночків і прибережних територій.

☀️ Димчатий  
Дуб



25

Димчатий ☀️  
Дуб



⊗ Не сколюється як деревина

⬆ Мідний Дуб

⬅ Дрифтвуд

Комерційні об'єкти

Емберред ⬆

# СЕКРЕТ КОМЕРЦІЙНИХ ОБ'ЄКТІВ

Millboard надає відкритим просторам характерний зовнішній вигляд справжньої деревини без будь-яких недоліків таких як: деформація, сколювання, високий рівень обслуговування і високий ризик ковзання. Не дивно що це вибір підлоги для використання на різних комерційних об'єктах.

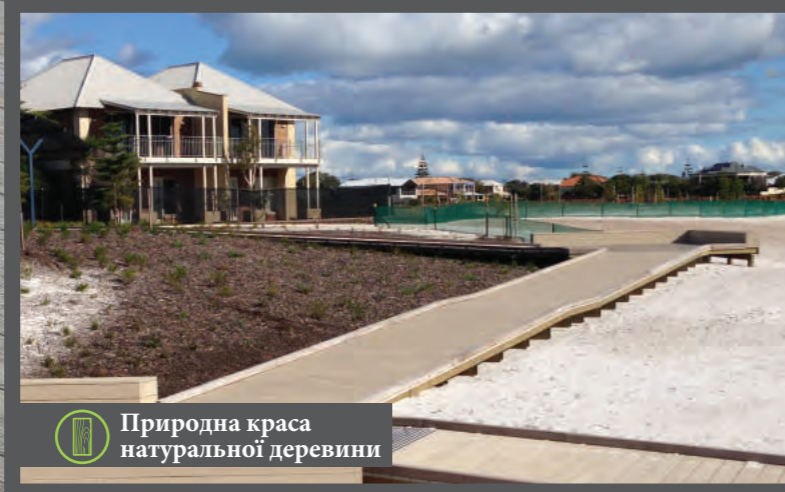

Природна краса  
натуральної деревини

28

Золотий  
Дуб



29

Вінтаж

Комерційні об'єкти

# ПОКЛИК ДИКОЇ ПРИРОДИ

Натхненні неповторною красою природи, дошки Міллборд вдало зістарені, але абсолютно неподвласні часу. Дошки з нашої колекції Вивітрений Дуб повністю передають зовнішню схожість і красу справжнього старого дуба, якому понад 100 років і який піддавався випробуванням: морською водою, палючим сонцем і південним вітром.

Вінтаж

30



31



Абсолютно не боїться вологи

Емберред

Чарред

Комерційни об'єкти

# СТИЛЬ КРАСА СУЧАСНІСТЬ

Інспірований традиційною японською технікою Shou Sugi Ban, де поверхня деревини обробляється вогнем для прояву яскравої і міцної текстури дерева, наша колекція Millboard Карбонізад поєднує практичність з незайманою красою природи та приносить нові глибокі, темні і найвишуканіші аспекти в Ваші проекти. Будь завжди в тренді.

Емберред



# Millboard

*Колекція Millboard*

## MILLBOARD ДОСКОНАЛА ТЕКСТУРА

Своїм зовнішнім виглядом з гладкою текстурованою поверхнею дерева, наша колекція Досконала Текстура відтворює найтонші нюанси, притаманні тільки натуральному дереву. Колекція представлена в п'яти прекрасних декорах.

*Колекція Millboard*

## MILLBOARD ВИВІТРЕНИЙ ДУБ

Вдало зістарені, але абсолютно непідвласні часу, дошки з нашої колекції Вивітрений Дуб повністю передають зовнішню схожість і красу справжнього старого дуба, якому понад 100 років і який піддавався випробуванням: морською водою, палючим сонцем і південним вітром. Колекція представлена в двох прекрасних декорах.

# Колекція 2017

*Колекція Millboard*

## MILLBOARD КАРБОНІЗЕД

Натхненний традиційною японською технікою Shou Sugi Ban, де поверхня деревини обробляється вогнем для прояву яскравої і міцної текстури дерева. Колекція Карбонізед ідеально повторює цю концепцію і представлена в двох стилях: Чарред і Емберред. В нашій колекції Карбонізед практичність поєднується з незайманою красою природи та приносить нові глибокі, темні і найвишуканіші аспекти в Ваші проекти. Колекція представлена в двох характерних стилях.

*Колекція Millboard*

## MILLBOARD ЛАСТА ГРІП

Millboard Ласта Гріп має сформованими на її поверхні інтегрально - текстурованими смужками, для досягнення високого опору ковзанню на мокрій поверхні для вашої безпеки.

Ідеально підходить для використання в громадських, комерційних і розважальних місцях, а також в зонах відпочинку біля басейну, ігрових майданчиків. Усюди де б не був дощ чи вода. Колекція представлена в двох прекрасних декорах.



36

# Millboard Досконала Текстура

Своїм зовнішнім виглядом з гладкою текстурованою поверхнею дерева, наша колекція Досконала Текстура відтворює найтонші нюанси, притаманні тільки натуральному дереву. Колекція представлена в п'яти прекрасних декорах.

Розмір дошки: 176 x 3600 x 32 мм.  
Доступний у п'яти кольорах  
Колір показаний вище: Золотий Дуб

Золотий  
Дуб 



37

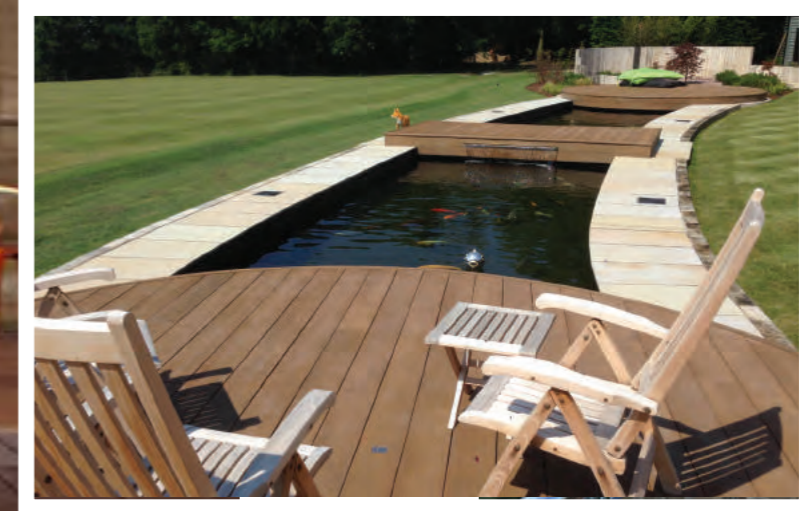
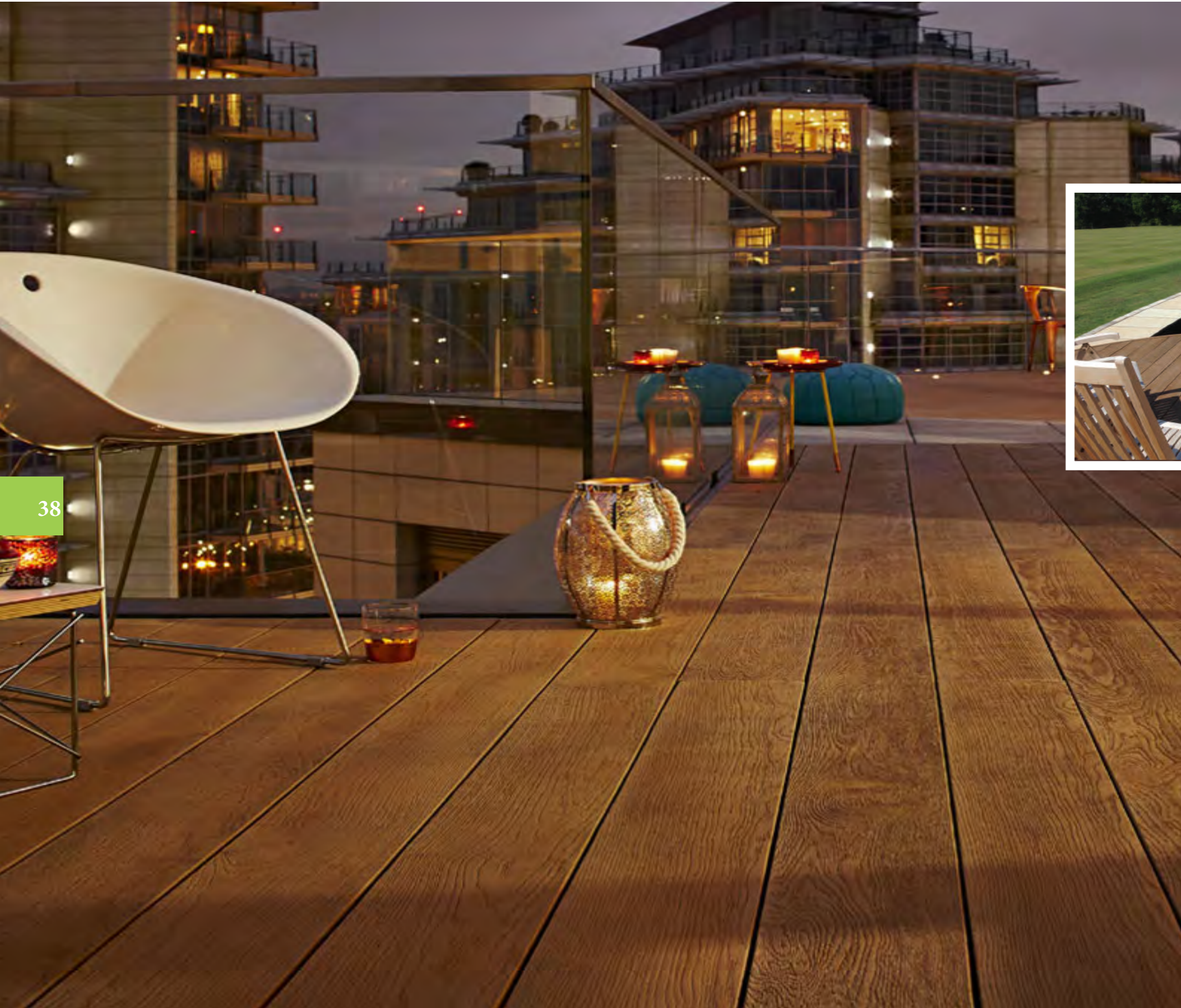

Ви можете вибрати з п'яти характерних відтінків відповідно до вашого проекту

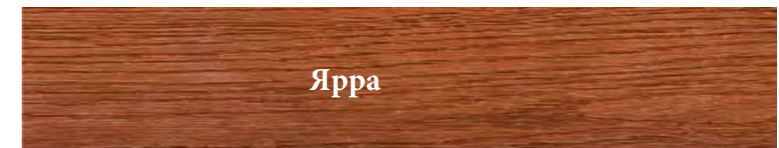

Яра



Мідний Дуб

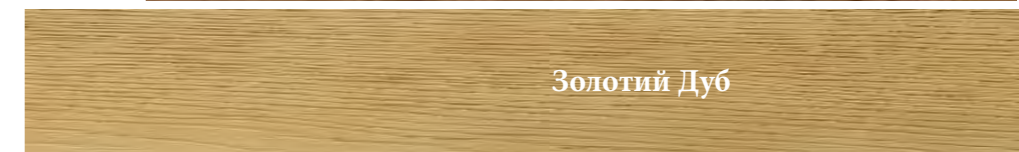

Золотий Дуб

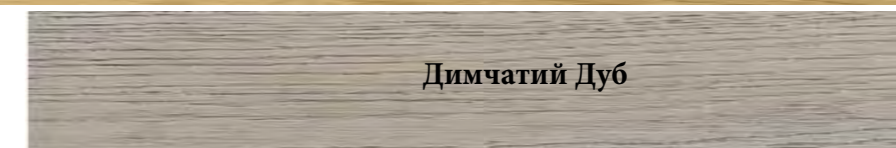

Димчатий Дуб

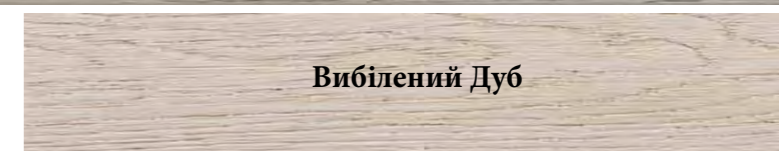

Вибілений Дуб

← Мідний Дуб



☀️ Висока стабільність кольору до УФ, на відміну від дерева

⬆️ Дрифтвуд

40

# Millboard Вивітрений Дуб

Вдало зістарені, але абсолютно непідвласні часу, дошки з нашої колекції Вивітрений Дуб повністю передають зовнішню схожість і красу справжнього старого дуба, якому понад 100 років і який піддавався випробуванням: морською водою, палючим сонцем і південним вітром.

Розмір дошки: 200 x 3200 x 32 мм.  
Доступний у двох кольорах.  
Колір показаний вище: Вінтаж

Дрифтвуд ⬆️

41



42



43



⊗ Не сколюється як деревина

⬆️ Дрифтвуд

Вінтаж ⬆️

Вивітрений Дуб доступні кольори:

Дрифтвуд

Вінтаж

Millboard Вивітрений Дуб має чудовий натуральний вид і гармонійно поєднується з іншими натуральними матеріалами.

⬆️ Дрифтвуд

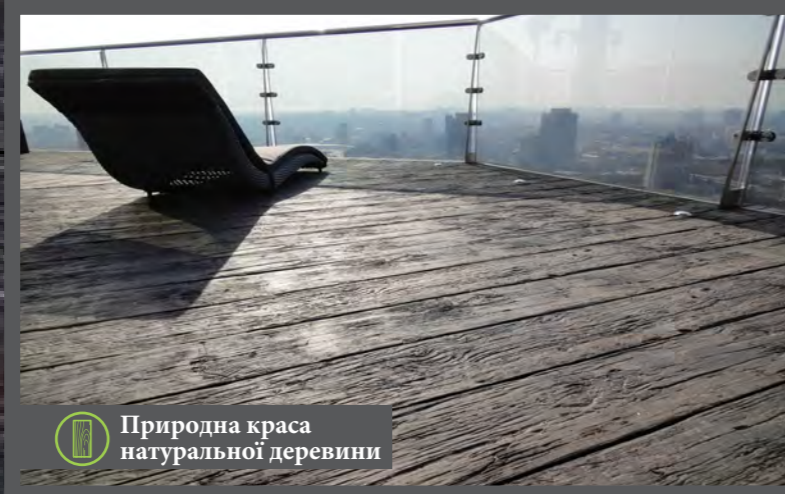

Природна краса  
натуральної деревини

↑ Емберред

# Millboard Карбонізад

Натхненний традиційною японською технікою Shou Sugi Ban, де поверхня деревини обробляється вогнем для прояву яскравої і міцної текстури дерева, наша колекція Millboard Карбонізад поєднує практичність з незайманою красою природи та приносить нові глибокі, темні і найвишуканіші аспекти в Ваші проекти.

Розмір дошки Емберред: 200 x 3200 x 32 мм.  
Розмір дошки Чарред: 176 x 3600 x 32 мм.  
Колір позаний вище: Емберред

Емберред →





46



Абсолютно не боїться вологи



47

↑ Чарред

↑ Емберред

Оберіть з двох характерних стилів свій варіант, відповідно до вашого проекту.

Емберред: (200 x 3200 x 32 мм.)

Чарред: (176 x 3600 x 32 мм.)

← Емберред

Millboard Карбонізд це ідеальний варіант для сучасних зовнішніх приміщень. Комбінуйте та поєднуйте брутальні й гладкі фактури, матові та глянцеві поверхні, темні та світлі декори. Будь завжди в тренді.





48

# Millboard Lasta-Grip®

Текстурований дизайн нашої колекції Millboard Ласта Гріп надає чудовий опір ковзанню, який досягається без ризику отримання травми, властивих для багатьох композиційних матеріалів, які містять високоабразивні частки.

Розмір дошки: 200 x 3600 x 32 мм.  
Доступний у двох кольорах  
Колір показаний вище: Мідний Дуб

Золотий  
Дуб 



49



Ви можете вибрати з двох характерних відтінків відповідно до вашого проекту

Мідний Дуб

Золотий Дуб

Ідеально підходить для використання в громадських, комерційних і розважальних місцях, а також в зонах відпочинку біля басейну, ігрових майданчиків. Усюди де б не був дощ чи вода.

⌚ Мідний Дуб

 Кріплення Durafix®

# Ставим, Крутимо, Готово...

52

## КРІПЛЕННЯ DURAFIX®

Пропонуємо унікальне кріплення Durafix®, зроблене спеціально для Міллборд і яке робить монтаж дошки дуже простим. Durafix® представляє собою гвинти з нержавіючої сталі з потайною головкою для легкої і прихованої фіксації. Немає необхідності в попередньому свердлінні і монтажі незручних затискачів кріплення. Унікальний матеріал Lastane® сам «загоює» закриває сліди над кріпленням Durafix® в місцях фіксації, залишаючи практично непомітні знаки для чистової обробки. Durafix® з нержавіючої сталі для кріплення дошки має самонарізний наконечник і зіркоподібний шліц головки.

53



Важлива інформація

## МОНТАЖ ТА КРІПЛЕННЯ

Для отримання повного задоволення від користування терасною системою Millboard, обов'язково ознайомтеся з інформацією по монтажу, необхідних інструментах та способах кріплення, також експлуатації та догляду за терасним настилом Millboard після встановлення.

100 x 100 x 3000 мм. - Каркас Plas-Pro опорний

50 x 50 x 2400 мм. - Каркас Plas-Pro поперечний

125 x 50 x 3000 мм. - Каркас Plas-Pro основний



Кріплення для каркасу  
6,3 x 90 мм.

THE  
millboard®  
WAY

Комплектуючі

## КРІПЛЕННЯ ДЛЯ PLAS-PRO

Наші каркасні гвинтові кріплення роблять монтаж Millboard Plas-Pro дуже простим і надійним. Ці гвинти витримують великі навантаження і мають конусоподібне потовщення до шестигранної голівці для зменшення крутного моменту при наявності попередньо просвердленого отвору. Ці кріплення також підходять для дерев'яних каркасних систем.

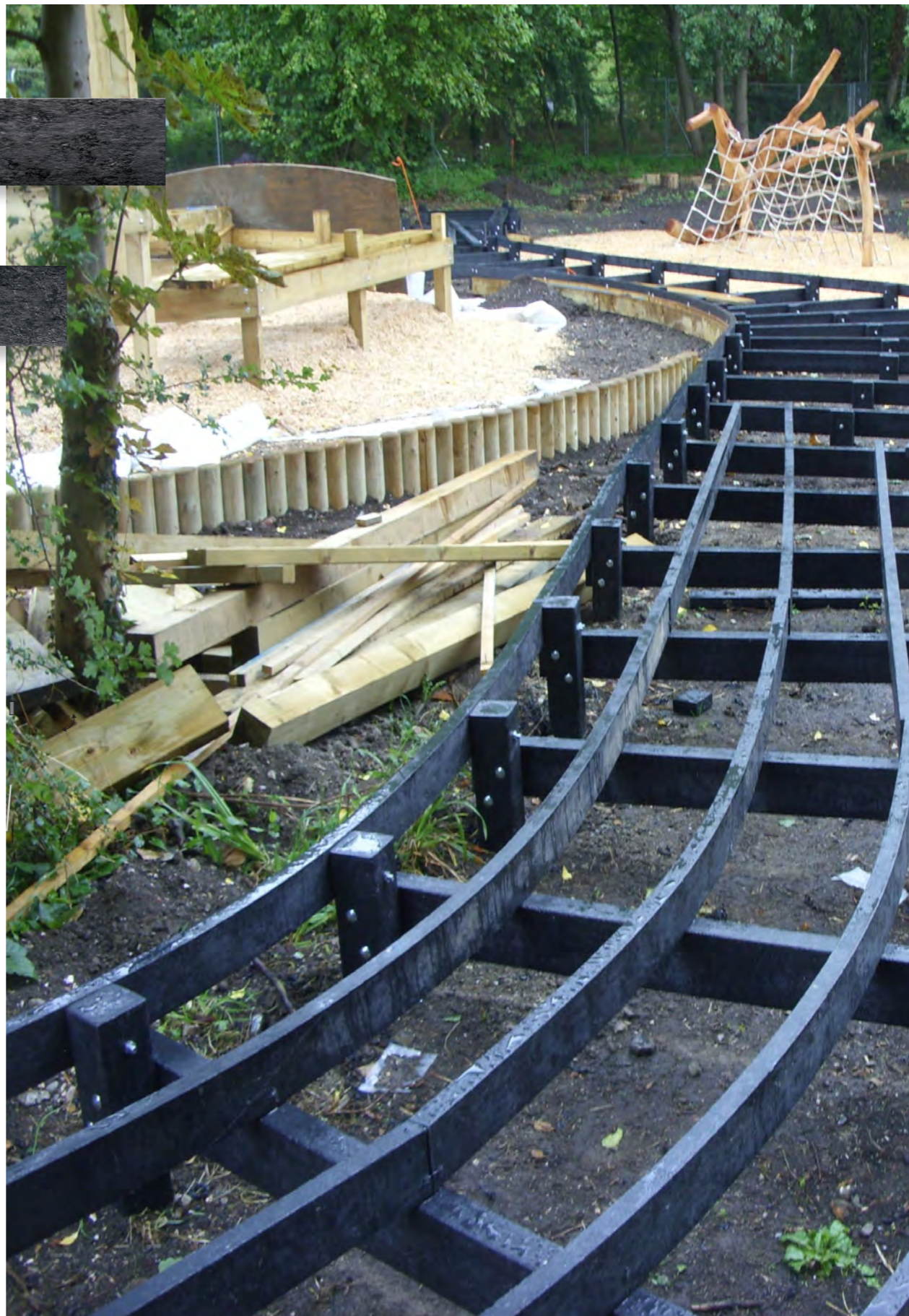

## КАРКАС PLAS-PRO

Plas-Pro виготовлений з 100% переробленого пластику. Завдяки використанню правильно підібраних матеріалів і сучасних інженерних процесів, Plas-Pro володіє не тільки екологічною перевагою, але і гарантує чудові експлуатаційні якості. Будучи зовсім водонепроникним, каркас Plas-Pro не буде гнити, набрякати або розколюватися як дерево. Тому конструкції з Plas-Pro - це ідеальне і практичне рішення для вологих приміщень, територій біля води, таких як причали, риболовні платформи, тераси на даху, біля басейнів і т.п. Каркасні рішення Plas-Pro призначені для професіоналів і вимогливого клієнта, який хоче отримати надійну, довговічну і економічно ефективну основу для тераси. Plas-Pro доповнює наші регульовані опори для терас і унікальний асортимент підлогових покриттів Millboard, дозволяючи нам пропонувати повне комплексне рішення системи підлогового покриття для зовнішнього застосування, що не піддається гниттю.

← Золотий Дуб  
Ультра гнучка  
Заокруглена  
Окантовка та  
Фаска

↓ Мідний Дуб  
Квадратна  
Окантовка

56

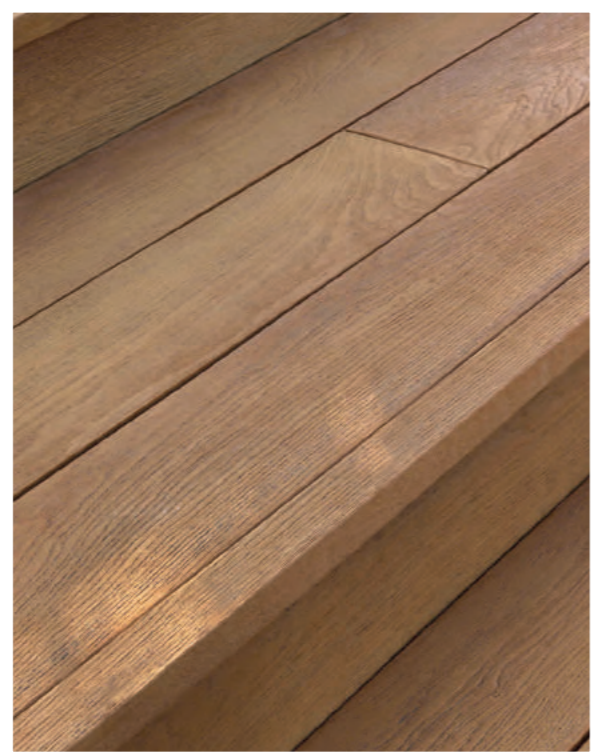

Завершальний штрих

## ФАСКА ТА ОКАНТОВКА

Завершіть Ваш Millboard проект з нашою колекцією Окантовка. Це ідеальний варіант для використання на сходах і краях тераси, розроблений щоб протистояти високим точкам зносу і доповнити дизайн Вашого проекту. Виготовляється в двох дизайнах, гнучкому або стандартному варіантах і в семи кольорах. Наша колекція Millboard Фаска додасть завершальний штрих до вашого проекту. Дошки з колекції Фаска мають максимальну гнучкість, тому можуть бути використані на прямих і закруглених ділянках сходинок і терас.

THE  
millboard  
WAY

57

**ВІНТАЖ**

500 мл.- Код: AP500V

**МІДНИЙ  
ДУБ**

500 мл. - Код: AP500C

**ЗОЛОТИЙ  
ДУБ**

500 мл. - Код: AP500G

**ЯРРА**

500 мл. - Код: AP500J

**ЧАРРЕД /  
ЕМБЕРРЕД**

500 мл. - Код: AP500E

**ДРИФТВУД /  
ДИМЧАТИЙ ДУБ**

500 мл. - Код: AP500D

**ВИБЛЕНИЙ  
ДУБ**

500 мл. - Код: AP500L

58

*Завершальний штрих*

## ФАРБА TOUCH-UP

Ідеально підходить для того щоб надати однорідний і природний вигляд обрізаному краю дошки. Наша фарба Touch Up доступна в семи кольорах відповідно до вашого декору Millboard.

 Дізнатися більше на [millboard.com.ua](http://millboard.com.ua)

*Важлива інформація*

## ТОН ТА КОЛІР

Для відтворення естетики натурального дерева, ми навмисно додаємо вторинні кольори тонування. Завдяки цьому відтінок однієї дошки може відрізнятися від іншого, так само як з дошками з натурального дуба. Незважаючи на всю ретельність підбору кольори від партії до партії можуть відбутися деякі зміни відтінку.

Щоб уникнути цього, ми рекомендуємо замовляти все, що вам потрібно в одній поставці. З нашим асортиментом кольорів, ви можете вибрати для себе найкращий варіант. Як і будь-яка інша продукція, Millboard дошки темних кольорів, будуть сильніше нагріватися на відкритих незахищених сонячних місцях, тому в таких місцях зазвичай використовуються дошки світлого кольору. Як і всі речі, які постійно піддаються впливу ультрафіолетових променів світла і погодних явищ, кольори будуть злегка змінювати тон з часом.

Це нормально для настилу.

Тон кольору може відрізнятися від партії до партії



59

Комплектуючі

# РЕГУЛЬОВАНІ ОПОРИ КРЕДЛ

Регульовані опори Кредл є ідеальним підставою при укладанні Millboard на тверді поверхні. Гумова основа опори Кредл захищає мембрану даху від пошкоджень, також має акустичні переваги і допомагає зменшити передачу звуку, що дуже актуально для терас на дахах. Простота установки і регулювання по висоті є дуже економічним способом створення вільного простору під терасними системами, що в свою чергу покращує циркуляцію повітря і допомагає запобігти появі плісняви та гниттю. Швидка і проста установка з додатковими вирівнювачем висоти. Висота регулювання: 10-40 мм

Регульована опора Кредл 10-40 мм.

# КІЛЬЦЕВІ ОПОРИ

Millboard кільцеві опори призначені для використання в районах з низьким рівнем висоти, для створення повітряного прошарку і захисту мембрани даху, в той же час не перешкоджають відведенню потоків води.

Гумова опора 9 мм.

Пластикова опора 15 мм.

Підкладка 3 мм. \*\*

\*\* Цей продукт підходить тільки для пластикової опори 15 мм.



THE  
millboard®  
WAY



↑ Регульовані опори  
Кредл

↑ Кільцеві опори

*Важлива інформація*

# МОНТАЖ НА ОПОРИ

Кількість на м2 \*

Приватні об'єкти: 5 шт.

Комерційні об'єкти: 8 шт.

\* Приблизна кількість; може варіюватися в залежності від проекту.

# РЕГУЛЬОВАНІ ОПОРИ

Унікальна самовирівнювальна верхня частина опори і вражаючий діапазон висоти допоможе у вирішенні найскладніших завдань для настилів: в тому числі з похилими ділянками, доступом до дренажу і технічного обслуговування.

- Використовує з'єднання «куля і западина», що дозволяє вільно рухатися верхній частині.
- Унікальна самовирівнювальна конструкція забезпечує корекцію нахилу до 10,5% (6°)
- Здійснювати монтаж настилу безпосередньо на опори без ручного регулювання корекції ухилу.
- Максимальна міцність на стиск для великих навантажень.
- Проста конструкція забезпечує швидкий монтаж.

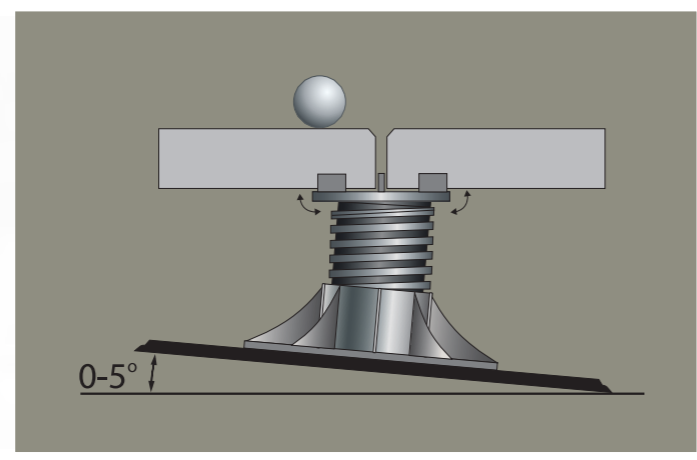

⬆ Самовирівнювальна регульована опора

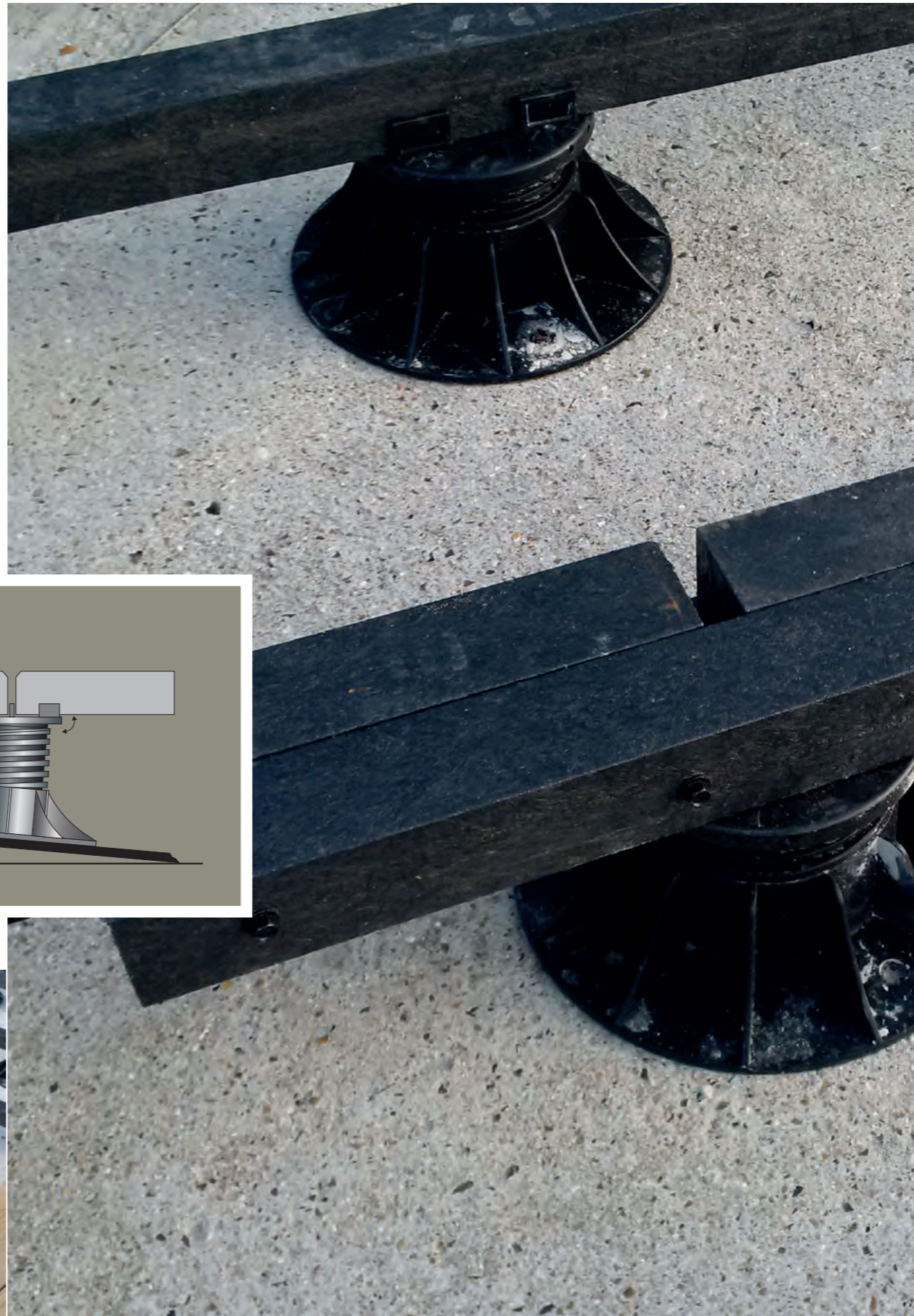

Комплектуючі

## ОПОРИ ТА КОРЕКТОР УКЛОНУ

Millboard самовирівнювальні регульовані опори ідеально підходять для застосування на різномірних майданчиках, таких як сади на дахах і балконах, експлуатовані покрівлі - тераси, дозволяючи забезпечити практично ідеальну горизонтальність її поверхні. Завдяки регульованим опорам, під терасою можна прокладати трубопроводи та комунікації, також отримуємо поліпшення повітропроникності і запобігання гниття. Вага каркаса розподіляється рівномірно, створюючи міцну опору. Регульовані опори доступні в наростаючих розмірах до 600 мм. у висоту

Самовирівнювальні регульовані опори

Розмір

40-56 мм.

50-70 мм.

70-110 мм.

110-160 мм.

150-210 мм.

Подовжувальна муфта 100 мм.

Кількість на м2 \*

Приватні об'єкти: 5 шт.

Комерційні об'єкти: 8 шт.

\* Приблизна кількість, так як кількість може варіюватися в залежності від проекту.



# ВРАЖАЮЧИЙ ЕФЕКТ

Створить на відкритому повітрі простір, стильний та сучасний як і вся атмосфера в вашому домі, зі сміливими деталями дизайну і стильними штрихами.

Вдало зістарені, але абсолютно непідвласні часу, дошки з нашої колекції Вивітрений Дуб повністю передають зовнішню схожість і красу справжнього старого дуба, якому понад 100 років і який піддавався випробуванням: морською водою, палючим сонцем і південним вітром.

Не завжди знаєш який сюрприз може піднести погода, Millboard готовий в кожному випадку. Формована текстура багат шарової поверхні та покриття Lastane® працюють разом, щоб запобігти ковзанню взуття, навіть коли вона мокра, що означає можливість використовувати та насолоджуватися своїм відкритим простором, не побоюючись ковзання.

Ідеально підходить для використання в громадських, комерційних і розважальних місцях, а також в зонах відпочинку біля басейну, ігрових майданчиків. Усюди де б не був дощ чи вода.

# ПІДКОРЮЙ НОВІ ВИСОТИ

КОЛЕКЦІЯ MILLBOARD  
ВІДКРИВАЄ БЕЗМЕЖНИЙ  
ПРОСТІР ВАШОЇ  
КРЕАТИВНОСТІ

Не зупиняйся на своєму майданчику!  
Створи урбаністичний оазис з  
покритою Millboard стіною та  
заповненою рослинами, або надайте їй  
елегантний та вишуканий вигляд,  
використовуючи різні колекції та  
декори для створення зон на великих  
просторах. Продовжуючи такий же  
стиль як на підлозі, на стінах тераси,  
створюється ілюзія більшого простору.